



Zmluva o dielo č. T/45/2013

na akciu „Dodávka a montáž okien – severná strana AB StVS, a.s., Partizánska cesta 5, B. Bystrica“, uzatvorená podľa § 536 a nasl. Obchodného zákonníka č. 513/1991 Zb., v znení neskorších predpisov (ďalej len „Zmluva“)

Článok I. - Zmluvné strany

1. Objednávateľ: **Stredoslovenská vodárenská spoločnosť, a.s.**
Partizánska cesta 5, 974 00 Banská Bystrica
zapísaná v Obchodnom registri Okresného súdu Banská Bystrica,
Oddiel: Sa, Vložka č.: 705/S
V mene ktorej konajú: Ing. Vladimír Svrbický, predseda predstavenstva a.s. a
Ing. Jozef Hegeduš, podpredseda predstavenstva a.s.
Osoby oprávnené konať za Objednávateľa vo veciach Zmluvy:
• vo veciach právnych: JUDr. Gerháťová alebo ňou určené osoby
• vo veciach technických s právom dielo prevziať: Ing. Marek Žabka a ním určené osoby
IČO: 36 056 006 DIČ: 2020095726 IČ DPH: SK 2020095726
bankové spojenie: ČSOB a.s. pobočka Banská Bystrica, č.úctu: 25781093/7500

(ďalej len „Objednávateľ“)

2. Zhotoviteľ: **ALUPLAST s.r.o.**
so sídlom: Moštenická ulica 8, 971 31 Prievidza
zapísaná v Obchodnom registri Okresného súdu Trenčín,
Oddiel: Sro, Vložka č.: 2211/R
V mene ktorej koná: Ing. Robert Urbančok, konateľ spoločnosti.
- vo veciach technických s právom dielo odovzdať: Ing. Robert Urbančok
IČO: 315 781 61 DIČ: 2020467306 IČ DPH: SK 2020467306
Bankové spojenie: Tatrabanka a.s. Prievidza
Číslo účtu: 2624540733 / 1100

(ďalej len „Zhotoviteľ“)

(ďalej Objednávateľ a Zhotoviteľ spoločne len „zmluvné strany“)

Článok II. - Predmet Zmluvy

1. Predmetom Zmluvy je dohoda zmluvných strán o predmete, cenových a platobných podmienkach a dodacích podmienkach **dobrávky a montáže hliníkových okien**, ktoré budú zmluvné strany realizovať po dobu platnosti Zmluvy.
2. Zhotoviteľ sa zaväzuje za podmienok dohodnutých v Zmluve dodávať Objednávateľovi predmet plnenia: **hliníkové okná pre prvé a druhé poschodie Administratívnej budovy na Partizánskej ceste 5, v Banskej Bystrici, v počte:**

a) Okno – celkový rozmer rámu - 1 480 mm x 2 040 mm počet **98 ks;**

Popis okna:

- krídlo otvárate sklopné – rozmer – 1480 mm x 1425 mm
 - znížená kľučka na 500 mm
 - žalúzie celotieniace biele
- krídlo sklopné – rozmer 1480 mm x 615 mm
 - žalúzie celotieniace biele

b) Okno – celkový rozmer rámu - 1 150 mm x 2 040 mm počet **1 ks**;

Popis okna:

- krídlo otváravo sklopné – rozmer – 1150 mm x 1425 mm
 - znížená kľučka na 500 mm
 - žalúzie celotieniace biele
- krídlo sklopné – rozmer 1150 mm x 615 mm
 - žalúzie celotieniace biele

c) Okno (dvere) otváravo-sklopné – 870 mm x 1740 mm – počet **1 ks**:

Popis okna:

- krídlo otváravo sklopné - dvere
 - žalúzie celotieniace biele

d) Okno (dvere + svetlík) – celkový rozmer rámu - 870 mm x 2 830 mm počet **1 ks**;

Popis okna:

- krídlo otváravo sklopné – rozmer – 870 mm x 2 215 mm
 - kovanie na ľavej strane
 - žalúzie celotieniace biele
- svetlík – rozmer 870 mm x 615 mm
 - žalúzie celotieniace biele

e) Okno (dvere + svetlík) – celkový rozmer rámu - 870 mm x 2 830 mm počet **1 ks**;

Popis okna:

- krídlo otváravo sklopné – rozmer – 870 mm x 2 215 mm
 - kovanie na pravej strane
 - žalúzie celotieniace biele
- svetlík – rozmer 870 mm x 615 mm
 - žalúzie celotieniace biele

Farba krídla obojstranne RAL 9016 matná, farba rámu ext. RAL 9006 matná, int. RAL 9016 matná.

Podrobnú špecifikáciu predmetu plnenia obsahujú ponuka zhotoviteľa, ktorá tvorí Prílohu k tejto zmluve ako jej neoddeliteľnú súčasť a zadávacie podklady Objednávateľa.

3. Zmluvné strany sa dohodli na tom, že predmet plnenia podľa tejto Zmluvy budú v závislosti od finančných možností Objednávateľa upresňovať, čo do množstva a termínu dodávok *v čiastkových písomných objednávkach* Objednávateľa zasielaných Zhotoviteľovi e-mailom s následným doručením poštou. Podmienky dodávky podľa jednotlivých čiastkových objednávok musia zodpovedať podmienkam dohodnutým v Zmluve.
4. Čiastková písomná objednávka bude obsahovať :
 - odvolávku na túto Zmluvu,
 - presnú špecifikáciu predmetu plnenia,
 - údaje o cene podľa tejto Zmluvy,
 - termín dodania podľa tejto Zmluvy.

2/7

Článok III. – Dodacie podmienky

1. Zhotoviteľ sa zaväzuje predmet plnenia podľa jednotlivých čiastkových objednávok vykonať a Objednávateľovi odovzdať v nasledovných dohodnutých termínoch:
 - a) nástup na montáž okien realizovať: **vždy do 25 prac. dní od doručenia čiastkovej objednávky,**
 - b) montáž okien vykonať: **vždy za 2 pracovné dni od nástupu v jednej kancelárii, ak sa zmluvné strany v jednotlivom prípade výslovne nedohodnú inak.**
2. Zo zamerania okien bude vždy spísaný záznam potvrdený zástupcami oboch zmluvných strán.
3. Pri vykonávaní diela postupuje Zhotoviteľ samostatne pri dodržiavaní všeobecne záväzných právnych predpisov a STN súvisiacich s predmetom dodávky.
4. Zhotoviteľ je povinný vykonať dielo na vlastné náklady a nebezpečenstvo (§ 537 Obchodného zákonníka) v čase dohodnutom v Zmluve .
5. Zhotoviteľ je povinný na svoje náklady počas realizácie diela, jeho dokončovania a odstraňovania prípadných väd diela zaistiť bezpečnosť všetkých osôb oprávnených byť na pracovisku, udržiavať pracovisko v takom stave, aby sa predišlo ohrozeniu spomínaných osôb. Za bezpečnosť a ochranu zdravia na pracovisku a protipožiarne opatrenia na pracovisku zodpovedá Zhotoviteľ.
6. Ak nastane akákoľvek strata alebo poškodenie diela, alebo akejkoľvek jej časti počas obdobia, v ktorom je Zhotoviteľ povinný sa o ne starať, a to z akýchkoľvek dôvodov, je Zhotoviteľ povinný na vlastné náklady nahradiť takúto stratu a napraviť škodu tak, aby dielo vyhovovalo v každom ohľade ustanoveniam Zmluvy.
7. Zhotoviteľ je povinný v súvislosti s vyhotovením a dokončením diela podľa Zmluvy a s odstránením prípadných väd zamestnávať:
 - a) len takých technikov, ktorí majú kvalifikáciu a prax vo svojom odbore a takých majstrov, ktorí sú kompetentní vykonávať odborný dozor pri vykonávaní prác,
 - b) takých kvalifikovaných, vyučených a nevyučенých robotníkov, ktorí sú potrební pre riadne a včasné splnenie záväzkov Zhotoviteľa podľa Zmluvy.Dozor Objednávateľa má právo namietat' a žiadať Zhotoviteľa, aby ihneď odvolal z realizácie diela každého pracovníka, ktorý sa podľa jeho názoru chová nesprávne alebo je nezodpovedný, či nedbalý k riadnemu plneniu svojich povinností a nahradil ho iným pracovníkom.
8. Zhotoviteľ nesmie dielo ako celok odovzdať na zhotovenie tretej osobe. Zhotoviteľ zodpovedá za celú činnosť pri vykonávaní diela a za porušenie zodpovednosti alebo zanedbanie povinností svojich poddodávateľom pri realizácii časti diela.
9. Zhotoviteľ nie je oprávnený postúpiť práva a záväzky zo Zmluvy na tretiu osobu.
10. Zhotoviteľ je povinný odovzdať Objednávateľovi (dozorovi) kópiu všetkých výkresov, technicko-kvalitatívnych podmienok a ďalších dokumentov, ktoré sú nevyhnutné pre dozora k posúdeniu vhodnosti a primeranosti postupu prác zo strany Zhotoviteľa.
11. Škody spôsobené realizáciou predmetného diela nad rozsah pracoviska a škody vzniknuté výkonom prác, alebo v súvislosti s nimi na ostatnom majetku Objednávateľa alebo na majetku tretích osôb je Zhotoviteľ povinný odstrániť na vlastné náklady uvedením do pôvodného stavu.
12. Skutočný termín dňa nástupu na realizáciu predmetu plnenia v zmysle čiastkovej objednávky Zhotoviteľ Objednávateľovi oznámi e-mailom a telefonicky minimálne jeden pracovný deň vopred.
13. K termínu realizácie predmetu plnenia v zmysle čiastkovej objednávky zabezpečí Objednávateľ elektrickú prípojku na 220V do vzdialenosti 40 m od miesta montážnych prác a prístup k oknám tak, aby Zhotoviteľ mohol plnenie nerušene realizovať.
14. Zhotoviteľ je povinný na pracovisku a prístupových komunikáciách udržiavať poriadok a čistotu. V deň ukončenia predmetu plnenia v zmysle čiastkových objednávok je Zhotoviteľ povinný pracovisko vypratať a odstrániť všetky nečistoty vzniknuté výkonom jeho prác. Ak Zhotoviteľ spôsobí na diele, na inom majetku Objednávateľa alebo tretej osoby škodu, je povinný vzniknuté poškodenie odstrániť na vlastné náklady uvedením do pôvodného stavu.
15. Objednávateľ je oprávnený kontrolovať vykonávanie diela Zhotoviteľom. Ak zistí, že Zhotoviteľ vykonáva dielo v rozpore s dohodnutými podmienkami alebo určenými technologickými postupmi, je oprávnený požadovať odstránenie závadného stavu. Ak Zhotoviteľ tak neurobí ani v primeranej lehote, ktorú mu Objednávateľ na odstránenie vytýkaných nedostatkov poskytne alebo takýto postup je nepochybne podstatným porušením zmluvných podmienok, je Objednávateľ oprávnený od Zmluvy odstúpiť. Právo Objednávateľa na náhradu škody v plnej výške a zmluvnú pokutu tým nie je dotknuté. Nevykonanie kontroly vykonávania diela zo strany Objednávateľa nezbavuje Zhotoviteľa zodpovednosti za vady diela.

- 6. K odovzdávaciemu a preberaciemu konaniu predmetu plnenia v zmysle čiastkovej objednávky je Zhotoviteľ povinný pripraviť na prevzatie všetky doklady osvedčujúce akosť a kompletnosť diela, najmä; certifikáty, atesty, protokoly, záručné listy.
- 7. Predmet plnenia v zmysle čiastkovej objednávky sa považuje za dokončený podpísaním zápisnice o prevzatí diela oboma stranami. Ak pri odovzdaní a prevzatí predmetu plnenia v zmysle čiastkovej objednávky budú zistené vady alebo nedorobky nie je Objednávateľ povinný plnenie prevziať. Ak budú pri odovzdaní a prevzatí predmetu plnenia v zmysle čiastkovej objednávky zistené ojedinelé drobné vady alebo nedorobky, ktoré samé o sebe alebo v spojení s inými nebránia riadnemu a bezpečnému užívaniu predmetu plnenia v zmysle čiastkovej objednávky a Objednávateľ sa rozhodne plnenie prevziať, budú v zápisnici o odovzdaní a prevzatí predmetu plnenia v zmysle čiastkovej objednávky uvedené zistené vady a nedorobky a termíny ich odstránenia.
- 8. Podpísaním zápisnice prechádza na Objednávateľa vlastníctvo a nebezpečenstvo vzniku škôd na predmete plnenia v zmysle čiastkovej objednávky.

Článok IV. - Cena a platobné podmienky

1. Cena predmetu plnenia podľa tejto Zmluvy je určená dohodou zmluvných strán podľa zákona o cenách č. 18/1996 Z.z. v znení neskorších predpisov, s jej platnosťou po celú dobu trvania Zmluvy.

2. Cena celkom za zhotovenie predmetu Zmluvy v zmysle čl. II. bod 2. Zmluvy je vo výške:

Cena bez DPH	130 565,52,-Eur
DPH 20%	26 113,10,-Eur
Cena vrátane DPH	
	156 678,62,-Eur

3. Jednotkové ceny podľa položiek špecifikácie bez DPH a spolu s DPH obsahuje Príloha č. 1. Zmluvy ako jej neoddeliteľná súčasť. Dohodnuté ceny sa vzťahujú na všetky predmety plnenia, ktoré budú realizované Zhotoviteľom pre Objednávateľa v čase platnosti tejto Zmluvy.
4. Zmenu ceny je možné vykonať len na základe dohody zmluvných strán písomným dodatkom k Zmluve, s výnimkou, ak ku zmene ceny dôjde v dôsledku zmeny DPH podľa predpisov platných v čase fakturácie.
5. DPH účtuje Zhotoviteľ podľa predpisov platných v čase fakturácie.
6. V dohodnutej cene sú zahrnuté všetky náklady Zhotoviteľa spojené so splnením jeho záväzkov podľa Zmluvy, vrátane nákladov na dopravu, zameranie, demontáž starých okien, likvidáciu starých okien a ich odvoz, montáž, vysprávkovanie a murárske vysprávkovanie, montáž doplnkov.
7. Zhotoviteľ je plne oboznámený s obsahom a rozsahom predmetu plnenia podľa Zmluvy, správne vyhodnotil a ocenil všetky práce, ktoré sú nevyhnutné pre riadne splnenie Zmluvy. Zhotoviteľ pri stanovení ceny predmetu plnenia podľa Zmluvy vychádzal z preverenia miestnych podmienok, v dohodnutých podmienkach uplatnil všetky svoje požiadavky na Objednávateľa známe ku dňu uzatvorenia Zmluvy týkajúce sa predmetu plnenia.
8. Zhotoviteľovi vznikne právo len na úhradu prác a dodávok skutočne vykonaných a písomne potvrdených zástupcom Objednávateľa.
9. Ak Zhotoviteľ vykoná práce chybné nebudú mu uhradené, náklady na vykonanie chybných prác znáša v plnej výške Zhotoviteľ.
10. Materiály a výrobky, ktoré nezodpovedajú Zmluve musí Zhotoviteľ na vlastné náklady odstrániť a nahradiť bezchybnými.
11. Zhotoviteľovi vznikne právo na zaplatenie ceny za predmet plnenia v zmysle čiastkovej objednávky, ak plnenie vykoná riadne a včas a odovzdá ho Objednávateľovi v mieste splnenia zápisom o odovzdaní a prevzatí predmetu plnenia.
12. Podkladom pre zaplatenie ceny za predmet plnenia v zmysle čiastkovej objednávky bude faktúra vystavená Zhotoviteľom po prevzatí plnenia Objednávateľom. Súčasťou faktúry musí byť podrobný súpis vykonaných prác a dodávok potvrdený zástupcom Objednávateľa.
13. Faktúra ako platobný doklad musí obsahovať všetky náležitosti daňového dokladu podľa zákona č. 222/2004 Z.z. o dani z pridanej hodnoty v znení neskorších predpisov.
14. Lehota splatnosti faktúry je 14 dní od dňa jej doručenia. V pochybnostiach sa má za to, že faktúra bola doručená tretí deň od dňa jej odoslania.
15. Ak faktúra bude obsahovať nesprávne alebo neúplné údaje, je Objednávateľ oprávnený faktúru v lehote splatnosti faktúry vrátiť s uvedením vytýkaných nedostatkov faktúry. Zhotoviteľ je povinný faktúru podľa

charakteru nedostatku opraviť alebo vystaviť novú. Vrátením faktúry lehota splatnosti neplynie. Nová lehota splatnosti faktúry začína plynúť až dňom doručenia opravenej faktúry. Prijatím faktúry sa vylučujú ďalšie dodatočne uplatňované nároky Zhotoviteľa.

16. Za deň úhrady sa považuje deň odpísania prostriedkov z účtu Objednávateľa.
17. Ak pri odovzdaní a prevzatí predmetu plnenia v zmysle čiastkovej objednávky budú zistené vady alebo nedorobky, je Objednávateľ oprávnený zadržať čiastku rovnajúcu sa 30% z ceny plnenia. Takto zadržanú čiastku je Objednávateľ povinný uvoľniť do 7 dní od preukázateľného odstránenia všetkých väd a nedorobkov uvedených v zápise o odovzdaní a prevzatí predmetu plnenia v zmysle čiastkovej objednávky.
18. Objednávateľ je oprávnený uspokojiť si jednostranným zápočtom zo zádržného nákladu, ktoré mu vzniknú z väd predmetu plnenia v zmysle čiastkovej objednávky, zmluvných pokút, náhrady škody a náklady vzniknuté Objednávateľovi v dôsledku odstúpenia od Zmluvy z dôvodov na strane Zhotoviteľa.
19. Zhotoviteľ nie je oprávnený postúpiť, zriadiť záložné právo a factoring k svojim pohľadávkam voči Objednávateľovi alebo k iným pohľadávkam vzniknutým podľa Zmluvy alebo s ňou súvisiacimi bez predchádzajúceho písomného súhlasu Objednávateľa.

Článok V. - Záruka

1. Zhotoviteľ poskytuje na dielo realizované podľa Zmluvy záruku za akosť v trvaní **podľa bodu 2)** tohto článku Zmluvy a zaväzuje sa, že dielo bude po uvedený čas spôsobilé na použitie na účel dohodnutý v Zmluve, a zachová si vlastnosti v zmysle Zmluvy a ponuky Zhotoviteľa. Záručná doba začína plynúť dňom odovzdania a prevzatia predmetu plnenia realizovaného na základe čiastkovej objednávky.
2. Špecifikácia záruk:
 - Záruka na mechanické vlastnosti a povrchovú úpravu hliníkových profilov je **60 mesiacov**.
 - Záruka na funkčnosť okien a kovanie je **60 mesiacov** pri riadnom zaobchádzaní a bežnej údržbe, vykonávanej objednávatelom min. 1 x ročne. Pod bežnou údržbou sa rozumie premazanie okien podľa návodu, poskytnutého zhotoviteľom
 - Záruka na montážne práce je **60 mesiacov**
 - Záruka na orosenie izol.dvojskla v dutine je **60 mesiacov** (dĺžka záruky výrobcu skla). Záväzným dokumentom pre posúdenie vizuálnej kvality izolačných skiel je norma **STN 70 1621:2010, Izolačné sklá, požiadavky na vzhľad a rozmery**.
 - Záruka na interiérové žalúzie **24 mesiacov**
 - Uvedené záruky sa nevzťahujú na vady a poškodenia výrobku spôsobené neodborným zásahom do konštrukcie výplne otvoru objednávatelom.
3. Ak sa v záručnej lehote na diele prejavia vady, dohodli zmluvné strany právo Objednávateľa požadovať a povinnosť Zhotoviteľa vadu odstrániť bezplatnou opravou. Ak pôjde o vadu neodstrániteľnú opravou alebo o vadu, ktorá sa opakovane prejaví, je Zhotoviteľ povinný vadu odstrániť poskytnutím nového bezvadného plnenia. Možnosť inej dohody medzi zmluvnými stranami tým nie je vylúčená.
4. Objednávateľ je povinný reklamovať vady u Zhotoviteľa písomne (i e-mailom s následným dorúčením reklamácie poštou alebo osobne) bez zbytočného odkladu odo dňa ich zistenia. V reklamácií Objednávateľ popíše vadu a uvedie ako sa prejavuje. O odstránení reklamovanej vady bude vždy spísaný záznam, v ktorom sa uvedie spôsob odstránenia vady a dátum jej odstránenia. Záručná doba sa predlžuje o dobu od uplatnenia reklamácie do odstránenia vady. Ak bude reklamácia vybavená poskytnutím nového bezvadného plnenia, platí na túto časť diela nová záruka za akosť podľa bodu 1 tohto článku Zmluvy.
5. Za vady diela podľa každej oprávnenej reklamácie zaplatí Zhotoviteľ Objednávateľovi zmluvnú pokutu 0,1 % z ceny vadného plnenia. Túto zmluvnú pokutu Zhotoviteľ neplatí, ak reklamovanú vadu odstráni do 5 pracovných dní od uplatnenia reklamácie, alebo v tejto lehote písomne dohodne s Objednávateľom termín odstránenia vady a takto dohodnutý termín odstránenia vady aj dodrží.
Za omeškanie s odstránením vady v takto dohodnutom termíne zaplatí Zhotoviteľ Objednávateľovi zmluvnú pokutu 33 Eur za každý aj začatý deň omeškania. Právo Objednávateľa na náhradu škody v plnej výške a zmluvnú pokutu za vadné plnenie podľa prvej vety toho bodu tým nie je dotknuté.
6. Za omeškanie s odstránením väd a nedorobkov uvedených v zápisnici z odovzdávacieho a preberacieho konania predmetu plnenia v zmysle čiastkovej objednávky zaplatí Zhotoviteľ Objednávateľovi zmluvnú pokutu 16,50 Eur za každý aj začatý deň omeškania. Právo Objednávateľa na náhradu škody v plnej výške tým nie je dotknuté.

Článok VI. - Doba platnosti Zmluvy

1. Zmluva sa uzatvára na dobu určitú: **do 15.12.2013.**

5/7

2. Objednávateľ je oprávnený pozastaviť realizáciu prác podľa tejto Zmluvy celkovo alebo čiastočne, bez udania dôvodu a to písomnou formou. Následne bude zhotoviteľovi predložená dohoda o ukončení zmluvy, pričom zhotoviteľovi budú uhradené všetky práce a dodávky zrealizované zhotoviteľom a prevzaté objednávatelom na základe čiastkových objednávok do termínu doručenia písomného vyrozumenia o pozastavení prác.
3. Objednávateľ je oprávnený s okamžitou platnosťou od tejto Zmluvy odstúpiť v prípadoch, ktoré ustanovuje táto Zmluva alebo platné právne predpisy. Za podstatné porušenie Zmluvy s právom Objednávateľa odstúpiť od Zmluvy sa považuje, ak:
 - a) Zhotoviteľ bude vykonávať dielo v rozpore s podmienkami dohodnutými v Zmluve a vytýkané nedostatky neodstráni ani v primeranej lehote (3 pracovné dni), ktorú mu Objednávateľ na odstránenie vytýkaných nedostatkov poskytne,
 - b) Zhotoviteľ bude v omeškaní so splnením povinnosti vykonať dielo podľa čiastkovej objednávky postupových termínoch dohodnutých v Zmluve a toto omeškanie bude trvať viac ako 5 pracovných dní,
 - c) Zhotoviteľ bez súhlasu Objednávateľa postúpi práva a záväzky zo Zmluvy na inú osobu,
 - d) Zhotoviteľ bude v omeškaní s odstránením reklamovaných väd a toto omeškanie bude trvať viac ako 7 pracovných dní.
4. Zhotoviteľ je oprávnený s okamžitou platnosťou od Zmluvy odstúpiť len v prípade ak:
 - a) Objednávateľ neposkytne Zhotoviteľovi dohodnuté spolupôsobenie podľa Zmluvy a toto omeškanie bude trvať viac ako 5 pracovných dní,
 - b) Objednávateľ bude v omeškaní so zaplatením faktúry a toto omeškanie bude trvať viac ako 30 dní po lehote splatnosti faktúry.
5. Odstúpenie od Zmluvy oprávnená zmluvná strana oznámi druhému účastníkovi Zmluvy písomne. Účinky odstúpenia od Zmluvy nastávajú dňom doručenia oznámenia o odstúpení od Zmluvy druhému účastníkovi Zmluvy.

Článok VII. - Záverečné ustanovenia

1. Zmluvné strany sa dohodli, že všetky skutočnosti obchodnej, výrobnjej alebo technickej povahy súvisiace so zmluvnými stranami, ktoré majú skutočnú alebo aspoň potenciálnu materiálnu alebo nemateriálnu hodnotu, nie sú v príslušných obchodných kruhoch bežne dostupné, alebo skutočnosti, ktoré si zmluvné strany pri rokovaní o uzavretí Zmluvy a počas jej platnosti navzájom poskytli, sa považujú za dôverné a zmluvná strana, ktorej sa takéto informácie poskytli, ich nesmie prezradiť tretej osobe, a ani ich použiť v rozpore s ich účelom pre svoje potreby do doby, kým sa takéto skutočnosti nestanú všeobecne známymi, za predpokladu, že sa tak nestalo porušením povinnosti zakotvenej v tomto bode.
2. V prípade porušenia povinnosti uvedenej v bode 1. tohto článku, je zmluvná strana, ktorá porušila uvedenú povinnosť povinná zaplatiť poškodenej zmluvnej strane zmluvnú pokutu vo výške 1000 Eur, a to za každé porušenie uvedenej povinnosti zvlášť. Nárok poškodenej zmluvnej strany na náhradu škody v plnej výške spôsobenú porušením povinnosti, na ktorú sa vzťahuje zmluvná pokuta v tomto bode týmto nie je dotknutý.
3. Zhotoviteľ je povinný finančné nároky Objednávateľa, ktoré si voči nemu uplatnil podľa Zmluvy splniť v celom rozsahu do 14 dní od dňa doručenia písomnej výzvy Objednávateľa na plnenie.
4. Pre potreby doručovania akejkoľvek písomnosti bude miestom jej doručenia sídlo/miesto podnikania zmluvnej strany zapísané v príslušnom registri. Zmluvné strany súhlasia s tým, že písomnosti doručené do ich sídla/miesta podnikania budú považované za doručené priamo do vlastných rúk, a to aj v prípade, ak budú vrátené ako neprevzaté. Ak nebude možné ktorejkoľvek zmluvnej strane písomnosť doručiť na adresu jej sídla/miesta podnikania, považuje sa písomnosť za doručenú tretím dňom odo dňa jej odoslania.
5. Na právne vzťahy osobitne neupravené Zmluvou sa primerane vzťahujú príslušné ustanovenia Obchodného zákonníka a podporne Občianskeho zákonníka.
6. Zmeny alebo doplnky Zmluvy je možné vykonať len na základe dohody zmluvných strán písomnými dodatkami k Zmluve. Zmeny Zmluvy vykonané ináč ako formou písomných dodatkov sú neplatné.
7. Neoddeliteľnú súčasť tejto Zmluvy budú tvoriť tvoria dodatky k Zmluve a prílohy Zmluvy.
8. V prípade akejkoľvek zmeny údajov uvedených v Zmluve je zmluvná strana, na ktorej strane došlo k zmene údajov povinná oznámiť ich písomne druhej zmluvnej strane bez zbytočného odkladu, tak aby boli zachované lehoty v zmysle Zmluvy.
9. V prípade ak sa niektoré ustanovenie Zmluvy stane neplatným, nespôsobuje to neplatnosť celej Zmluvy a zmluvné strany sa zaväzujú neplatné ustanovenia odstrániť písomným dodatkom k Zmluve na základe vzájomnej dohody.

6/7

10. Zmluva je uzatvorená na základe vôle zmluvných strán, ktorá bola prejavená slobodne, vážne, určite, zrozumiteľne a rešpektuje všeobecne uznávané požiadavky vzťahujúce sa na obchodovanie. Zmluvné strany svojím vlastnoručným podpisom na znak súhlasu potvrdzujú, že si Zmluvu prečítali, jej obsahu porozumeli a bez výhrad s ňou súhlasia.
11. Zmluva nadobudne platnosť dňom podpisu druhou zmluvnou stranou a účinnosť po splnení podmienok stanovených platnými právnymi predpismi.
12. Zmluva je vyhotovená v 5 vyhotoveniach, z ktorých každé vyhotovenie má platnosť originálu s určením tri vyhotovenia pre Objednávateľa a dve vyhotovenia pre Zhotoviteľa.

V Banskej Bystrici, dňa: 13. 8. 13

V PRIEVIDZI, dňa 13-8-2013

Za Objednávateľa:

Stredoslovenská vodárenská spoločnosť, a.s.
Partizánska cesta 5, 974 00 Banská Bystrica

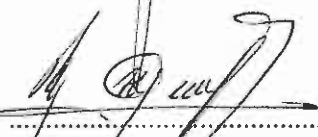

.....
Ing. Vladimír Svrbický
predseda predstavenstva a.s.



.....
Ing. Jozef Hegedúš
podpredseda predstavenstva a.s.

**STREDOSLOVENSKÁ
VODÁRENSKÁ SPOLOČNOSŤ**
akciová spoločnosť
Partizánska cesta 5
974 00 BANSKÁ BYSTRICA
- 9 -

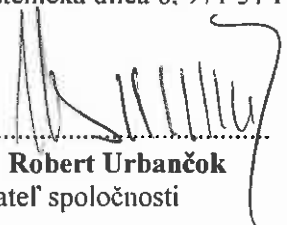
Za Zhotoviteľa :

ALUPLAST s.r.o.
Moštenická ulica 8, 971 31 Prievidza

.....
Ing. Robert Urbančok
konateľ spoločnosti

ALUPLAST s.r.o.,
Moštenická 8, 971 01 Prievidza
I: 046/5198900, FI 5198903

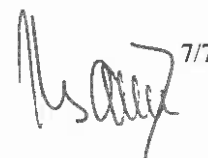

 7/7

**Stredoslovenská vodárenská
spoločnosť, a.s.**
Partizánska cesta 5,
974 00, Banská Bystrica

Poptávka z. Kontaktní Váš telefon:
6.8.2013 osoba.

Doklad č. Datum:
automatická 6.8.2013

Príloha k ZoD č1. : T/45/2013

**Dodávka a montáž okien
- severná strana AB StVS, a.s.**

Na základe obdržaných informácií, predkladáme prílohu k ZoD na dodávku a montáž výplní otvorov, vyrobených podľa špecifikácie:

- **profil.systém:** SCHÜCO AWS / ADS 75.SI, (AL s PTM), farba RAL 9016mat, tesnenie čierne
- **kovanie:** SCHÜCO AvanTec, farba strieborná, poistka proti chybnému ovládaniu
- **zasklenie:** Podľa popisu pri položkách. „,Teplý okraj“ izolač.skiel štandardom
- **int.žalúzie:** Celotieniace štandard, farba strieborná
- **príslušenstvo:** podľa prílohy ponuky

Poz.-č.	Kus	Označení	JC	CC
01L	49	okno OS/S	1 328,62 EUR	65 102,38 EUR

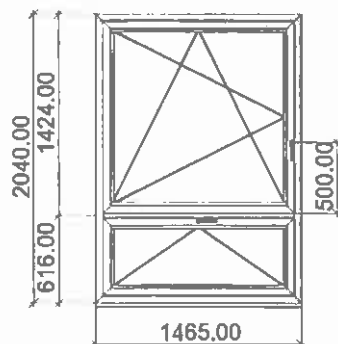

Profilový systém: Schüco AWS/ADS 75.SI
2-dílný Hliníkový element
Rozměr elementu [B x H]: 1 465,0 mm x 2 070,0 mm
Povrch K-RAL matná (MATT): RAL 9016 verkehrsweiß
Zasklenie: Izol. 2sklo - 4FL-16TGI.čierny-4LOWe,U=1.1
1 Kus Sklop. křídlo-okno (klika nahoře)
Rozměr křídla [B x H]: 1 367,0 mm x 550,0 mm
1 Kus Okno OS DIN levé
Rozměr křídla [B x H]: 1 367,0 mm x 1 358,0 mm
1 Kus Okno OS DIN levé
Typ kování: BASIC - Viditelné kování
■ klučka SCHUCO, elox C0
Návrhová hodnota UwBW: 1,3 W/(m².K)

POZNÁMKA:

- Farba křídla obojstranne RAL 9016 matná,
- Farba rámu ext. RAL 9006 matná, int. RAL 9016 matná

01P	47	okno OS/S	1 328,62 EUR	62 445,14 EUR
-----	----	-----------	--------------	---------------

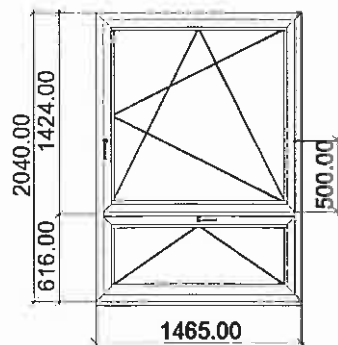

Profilový systém: Schüco AWS/ADS 75.SI
2-dílný Hliníkový element
Rozměr elementu [B x H]: 1 465,0 mm x 2 070,0 mm
Povrch K-RAL matná (MATT): RAL 9016 verkehrsweiß
Zasklenie: Izol. 2sklo - 4FL-16TGI.čierny-4LOWe,U=1.1
1 Kus Sklop. křídlo-okno (klika nahoře)
Rozměr křídla [B x H]: 1 367,0 mm x 550,0 mm
1 Kus Okno OS DIN pravé
Rozměr křídla [B x H]: 1 367,0 mm x 1 358,0 mm
1 Kus Okno OS DIN pravé
Typ kování: BASIC - Viditelné kování
■ klučka SCHUCO, elox C0
Návrhová hodnota UwBW: 1,3 W/(m².K)

POZNÁMKA:

- Farba křídla obojstranne RAL 9016 matná,
- Farba rámu ext. RAL 9006 matná, int. RAL 9016 matná

02L

1

okno OS/S

1 262,02 EUR

1 262,02 EUR

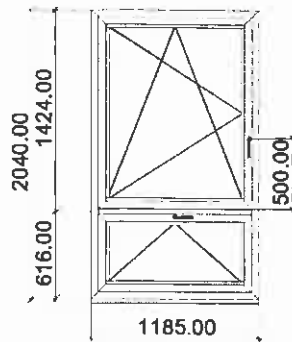
**Profilový systém: Schüco AWS/ADS 75.SI**

2-dílný Hliníkový element

Rozměr elementu [B x H]: 1 185,0 mm x 2 070,0 mm

Povrch K-RAL matna (MATT): RAL 9016 verkehrsweiß

Zasklenie: Izol. 2sklo - 4FL-16TGI.čierny-4LOWe,U=1.1

1 Kus Sklop. křídlo-okno (klíka nahoře)

Rozměr křídla [B x H]: 1 087,0 mm x 550,0 mm

1 Kus Okno OS DIN levé

Rozměr křídla [B x H]: 1 087,0 mm x 1 358,0 mm

Typ kování: BASIC - Viditelné kování

■ klučka SCHUCO, elox CO

Návrhová hodnota U_wBW: 1,4 W/(m²,K)

POZNÁMKA:

- Farba křídla obojstranne RAL 9016 matná,

- Farba rámu ext. RAL 9006 matná, int. RAL 9016 matná

02P

1

okno OS/S

1 262,02 EUR

1 262,02 EUR

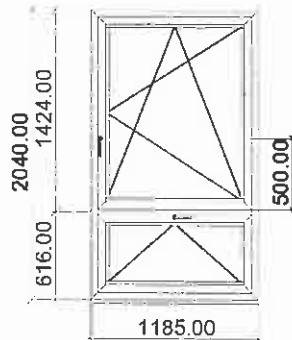
**Profilový systém: Schüco AWS/ADS 75.SI**

2-dílný Hliníkový element

Rozměr elementu [B x H]: 1 185,0 mm x 2 070,0 mm

Povrch K-RAL matna (MATT): RAL 9016 verkehrsweiß

Zasklenie: Izol. 2sklo - 4FL-16TGI.čierny-4LOWe,U=1.1

1 Kus Sklop. křídlo-okno (klíka nahoře)

Rozměr křídla [B x H]: 1 087,0 mm x 550,0 mm

1 Kus Okno OS DIN pravé

Rozměr křídla [B x H]: 1 087,0 mm x 1 358,0 mm

Typ kování: BASIC - Viditelné kování

■ klučka SCHUCO, elox CO

Návrhová hodnota U_wBW: 1,4 W/(m²,K)

POZNÁMKA:

- Farba křídla obojstranne RAL 9016 matná,

- Farba rámu ext. RAL 9006 matná, int. RAL 9016 matná

03P

1

okno OS/S

1 233,75 EUR

1 233,75 EUR

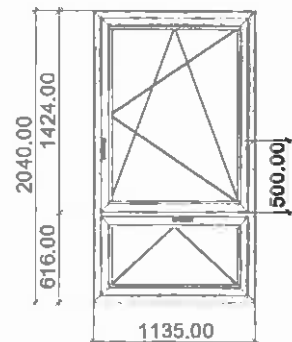
**Profilový systém: Schüco AWS/ADS 75.SI**

2-dílný Hliníkový element

Rozměr elementu [B x H]: 1 135,0 mm x 2 070,0 mm

Povrch K-RAL matna (MATT): RAL 9016 verkehrsweiß

Zasklenie: Izol. 2sklo - 4FL-16TGI.čierny-4LOWe,U=1.1

1 Kus Sklop. křídlo-okno (klíka nahoře)

Rozměr křídla [B x H]: 1 037,0 mm x 550,0 mm

1 Kus Okno OS DIN pravé

Rozměr křídla [B x H]: 1 037,0 mm x 1 358,0 mm

Typ kování: BASIC - Viditelné kování

■ klučka SCHUCO, elox CO

Návrhová hodnota U_wBW: 1,4 W/(m²,K)

POZNÁMKA:

- Farba křídla obojstranne RAL 9016 matná,

- Farba rámu ext. RAL 9006 matná, int. RAL 9016 matná

04

1

okno OS

763,71 EUR

763,71 EUR

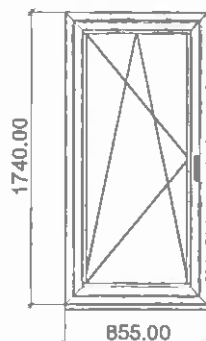
**Profilový systém: Schüco AWS/ADS 75.SI**

1-dílný Hliníkový element

Rozměr elementu [B x H]: 855,0 mm x 1 770,0 mm

Povrch K-RAL matna (MATT): RAL 9016 verkehrsweiß

Zasklenie: Izol. 2sklo - 4FL-16TGI.čierny-4LOWe,U=1.1

1 Kus Okno OS DIN levé

Rozměr křídla [B x H]: 757,0 mm x 1 642,0 mm

Typ kování: BASIC - Viditelné kování

■ klučka SCHUCO, elox CO

Návrhová hodnota U_wBW: 1,3 W/(m²,K)

POZNÁMKA:

- Farba křídla obojstranne RAL 9016 matná,

- Farba rámu ext. RAL 9006 matná, int. RAL 9016 matná

05L

1

balkón OS/FIX

973,77 EUR

973,77 EUR

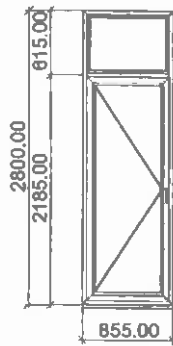
**Profilový systém: Schüco AWS/ADS 75.SI**

2-dílný Hliníkový element

Rozměr elementu [B x H]: 855,0 mm x 2 830,0 mm

Povrch K-RAL matná (MATT): RAL 9016 verkehrsweiß

Zasklenie: Izol. 2sklo - 4FL-16TGl.čierny-4LOWe,U=1.1

1 Kus Pevné zasklení

1 Kus Balk. dveře O DIN levé

Rozměr křídla [B x H]: 777,0 mm x 2 129,0 mm

Typ kování: BASIC - Viditelné kování

■ klučka SCHUCO, elox CO

Návrhová hodnota U_{WBW}: 1,4 W/(m²K)

POZNÁMKA:

- Farba křídla obojstranne RAL 9016 matná,

- Farba rámu ext. RAL 9006 matná, int. RAL 9016 matná

05P

1

balkón OS/FIX

973,77 EUR

973,77 EUR

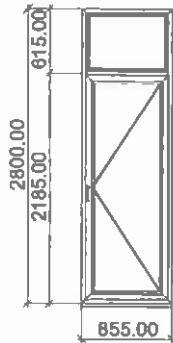
**Profilový systém: Schüco AWS/ADS 75.SI**

2-dílný Hliníkový element

Rozměr elementu [B x H]: 855,0 mm x 2 830,0 mm

Povrch K-RAL matná (MATT): RAL 9016 verkehrsweiß

Zasklenie: Izol. 2sklo - 4FL-16TGl.čierny-4LOWe,U=1.1

1 Kus Pevné zasklení

1 Kus Balk. dveře O DIN pravé

Rozměr křídla [B x H]: 777,0 mm x 2 129,0 mm

Typ kování: BASIC - Viditelné kování

■ klučka SCHUCO, elox CO

Návrhová hodnota U_{WBW}: 1,4 W/(m²K)

POZNÁMKA:

- Farba křídla obojstranne RAL 9016 matná,

- Farba rámu ext. RAL 9006 matná, int. RAL 9016 matná

D

30

spoj dilatačný

73,66 EUR

2 209,80 EUR

L

1

spodný detail

2 514,08 EUR

2 514,08 EUR

RR

61

spoj rám/rám

14,28 EUR

871,08 EUR

X

26

napojenie na stenu

45,56 EUR

1 184,56 EUR

Celková částka

140 796,08 EUR

Rekapitulácia ... Montážne práce:

ozn.	popis	špecifikácia	množs.	JC b.DPH	spolu b.DPH
MPZ	montážne práce - inter. žaluzie, vč.mont.materiálu	pol. ks	203,00	1,99	403,97 €
MPP	demontážne práce - vnút.parapety	pol. bm	147,06	1,99	292,65 €
MPP	montážne práce - vnút.parapety, vč.mont.materiálu	pol. bm	147,06	1,99	292,65 €
DMP	demontážne práce - pôvodné okná bez odvozu	spolu bm	716,32	2,49	1 783,64 €
MTP	montážne práce - AL okná vč.mont.materiálu AW	spolu bm	716,32	9,96	7 134,55 €
MTP	montážne práce - rozširovacie a spojovacie profily	spolu ks	117,00	19,00	2 223,00 €
LS	lištovanie silikonovanie	spolu bm	716,32	0,99	709,16 €
OMP	omietkárské práce int. vč.staveb.materiálu	spolu bm	471,52	6,48	3 055,45 €
OLO	odvoz a likvidácia starých okien	spolu brn	716,32	1,50	1 074,48 €
montážne práce spolu (bez DPH)					16 969,54 €

Rekapitulácia ... Konstrukcie + Doplnky + Montážne práce:

ozn.	popis	farba	Spekifikácia	množs.	JC b.DPH	spolu b.DPH
EL	HLINIK - elementy podľa priloženej ponuky	9008	pol. spolu	1,00	140 796,08	140 796,08 €
RA	rabat z ceny elementov	9016	20 %	-0,20	140 796,08	-28 159,22 €
DOP	Int. žalúzie celotieniace, strieborné		pol. spolu	1,00	2 656,07	2 656,07 €
MTP	HLINIK - montážne práce vč.mont.materiálu		pol. spolu	1,00	16 969,54	16 969,54 €
KA	rabat z ceny montaze		10 %	-0,10	16 969,54	-1 696,95 €
základ pre DPH 20%						130 565,52 €
DPH 20%						26 113,10 €
spolu s DPH						156 678,62 €

Poznámka:

-kalkulácia neobsahuje „kapotáž stupačiek rozvodov AL-plechom“.

Dodacie podmienky: nástup na montáž cca. **25 pracovných dní** po podpise zmluvy o dielo. Dodací termín začína plynúť splnením oboch podmienok.

Záruky:

- záruka na mechan. vlastnosti a povrchovú úpravu hliníkových profilov je **60 mesiacov**.
- záruka na funkčnosť okien a kovanie je **60 mesiacov** pri riadnom zaobchádzaní a bežnej údržbe vykonávanej objedávateľom min. 1 x ročne. Pod bežnou údržbou sa rozumie premazanie okien podľa návodu, poskytnutého zhotoviteľom.
- záruka na orosenie izol. dvojskla v dutine je **60 mesiacov** (dĺžka záruky výrobcu skla). Záväzným dokumentom pre posúdenie **vizuálnej kvality izolačných skiel** je norma **STN 70 1621:2010, Izolačné sklá, požiadavka na vzhľad a rozmery**.
- záruka na montážne práce je **60 mesiacov**.
- záruka na int. žalúzie je **24 mesiacov**.
- uvedené záruky sa nevzťahujú na vady a poškodenia výrobku spôsobené neodbornou montážou, alebo neodborným zásahom do konštrukcie okna.

Uvedené záruky sa nevzťahujú na vady a poškodenia výrobku spôsobené neodbornou montážou, alebo neodborným zásahom do konštrukcie okna.

Pri zvýšenej relatívnej vlhkosti vnútorného vzduchu môže dôjsť ku tvorbe kondenzátu na vnútornom povrchu zasklenia, čo však nie je dôvodom na reklamáciu.

POZOR, medzi tlačnými farebnými odtieňmi vo vzorkovníkoch farieb a originálnou farbou na hliníkovom profile, plechu či kovaní, sa môžu vyskytnúť farebné odchýlky, čo však nie je dôvod na reklamáciu.

Na vady (napr. poškodenie povrchov , „škripanie“ v oknách, ťažký „chod“ kľučky, ap...) spôsobené stavebnými prácami iných zhotoviteľov (omietacie, začisťovacie, maliarske a iné práce) sa záruka nevzťahuje.

Zhotoviteľ upozorňuje aj nato, že povrchová úprava prírodný elox E6/EV1 (C0) je veľmi citlivá a nestála voči všetkým zásaditým stavebným materiálom (vápno, malta, omietky,...), preto pri znečistení rámov môže dôjsť ku zásadným a neopraviteľným škodám povrchovej úpravy EV1. Za tieto škody zhotoviteľ nenesie zodpovednosť, ani záruku.

Poznámka: Ceny pri jednotlivých pozíciach sú uvedené bez doplnkov. Všetky prvky sú znázornené pri pohľade zvnútra. Ako rozmery sú uvádzané vonkajšie rozmery rámov, t.j. bez rozširovacích, napojovacích a parapených profilov.

S pozdravom

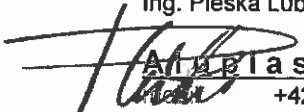
Ing. Pleška Ľuboš

Aluplast s.r.o.
+421-907-809-726
tel: +421-46-5198-933
fax: +421-46-5198-903
E-mail: pleska@aluplast.sk

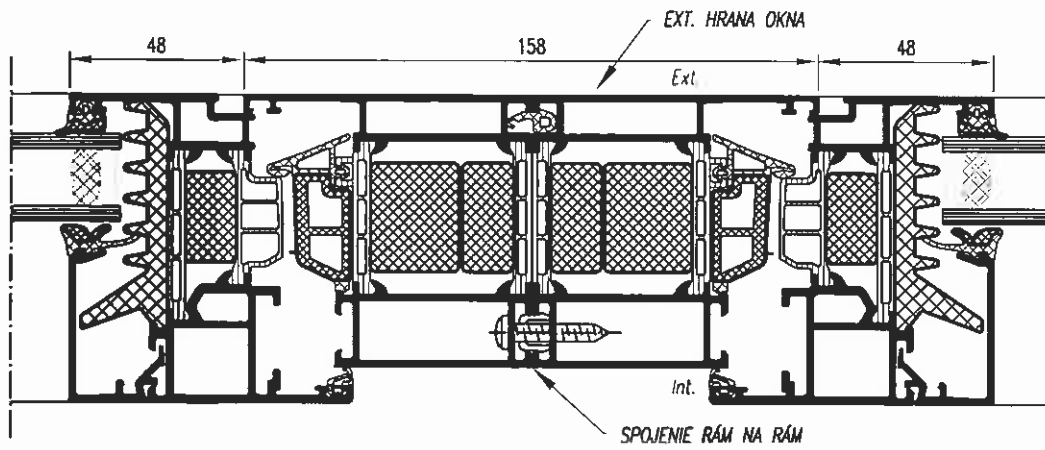
DETAIL "A" /SPOJ RÁM/RÁM/

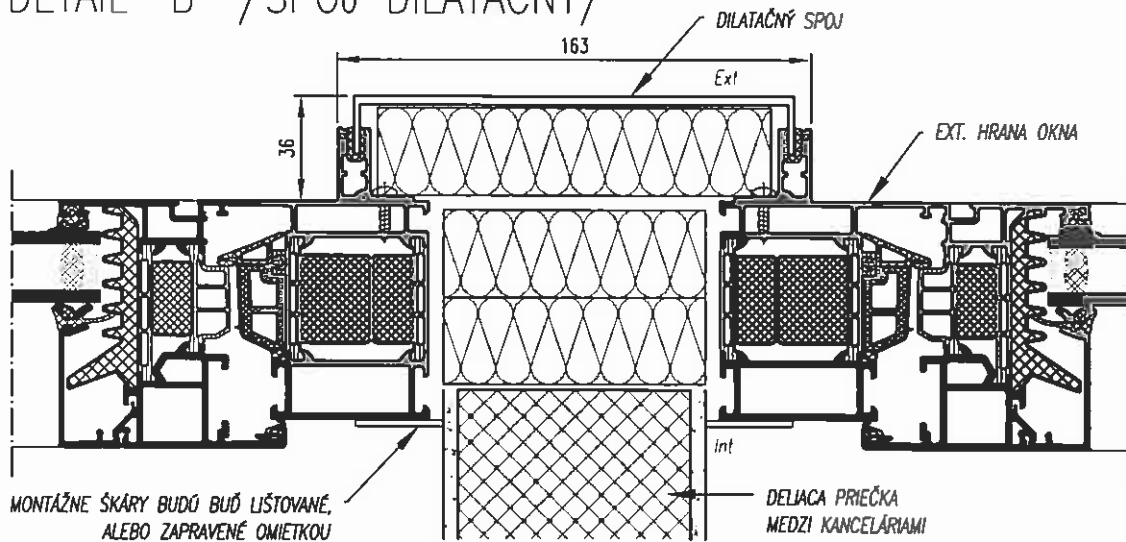

DETAIL "B" /SPOJ DILATAČNÝ/



POHLAD Z INTERIÉRU /2NP/

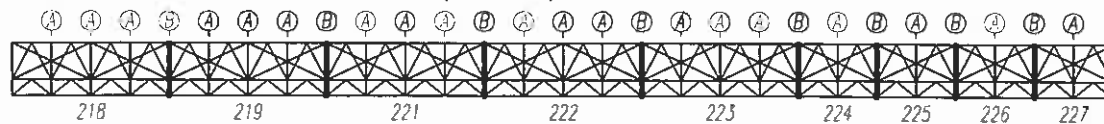

POHLAD Z INTERIÉRU /1NP/

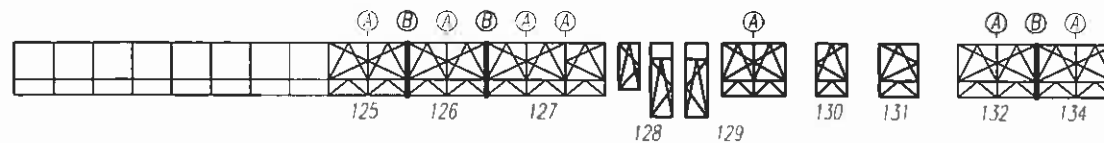

DATUM	AUGUST 2013
VÝKRES Č.	1/2
FORMAT	1 x A4

VYPRACOVAL: Ing. PLESKA LUBOS

[Handwritten signature]

Pozn. VÝKRESOVÁ DOKUMENTÁCIA NERIEŠI STAVEBNÉ ČÁSTI, KTORÁ NE JE DOODÁVKOU I. ALUPLAST, S.R.O.!

StVS, sever

Rozmiesťovanie spojovacích detailov

DETAIL "A" /SPOJ RÁM/RÁM/

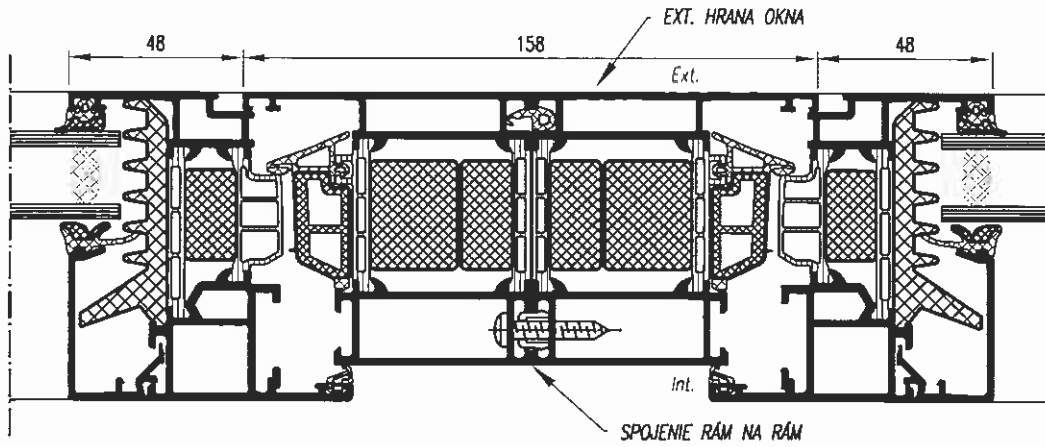

DETAIL "B" /SPOJ DILATAČNÝ/

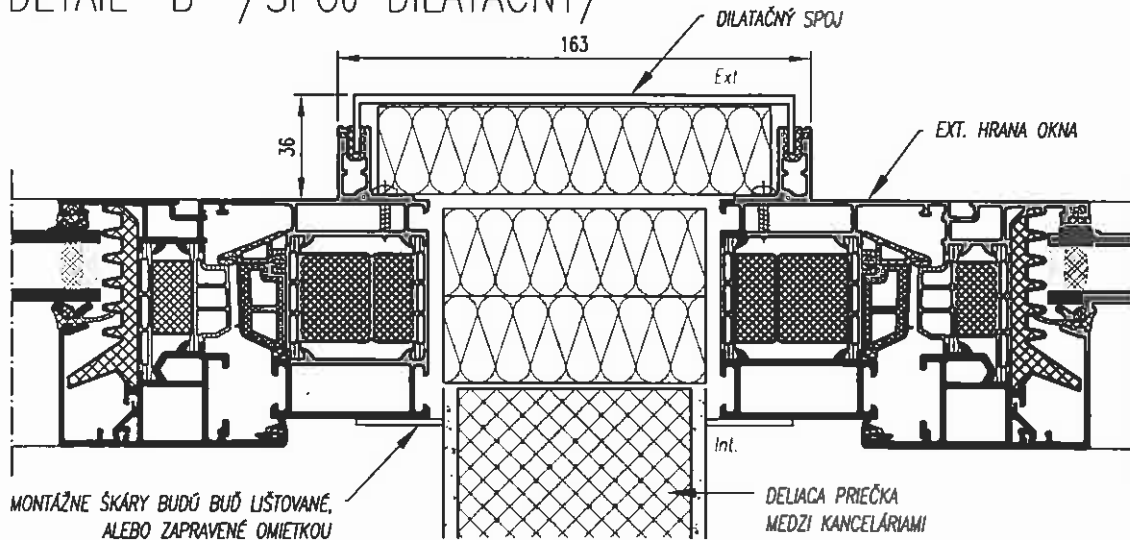

POHLAD Z INTERIÉRU /2NP/

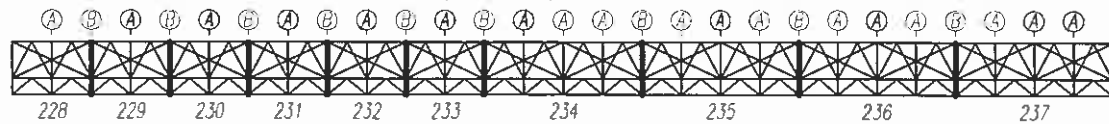

POHLAD Z INTERIÉRU /1NP/

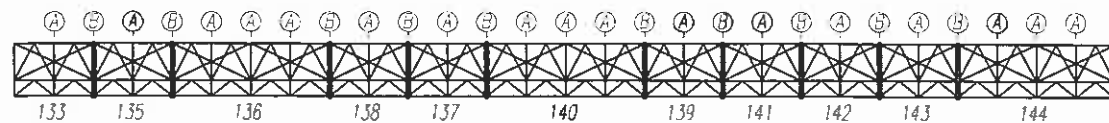

ALUPLAST	AUGUST 2013
okná - dvere - fasády	2/2
	1 x A4

DATUM	IND. PLESKA LUBOS
VÝKRES Č.	
FORMAT	
VYPRACOVAL	<i>[Signature]</i>

POZOR: VÝKRESOVÁ DOKUMENTÁCIA NEHRNĚŠI STAVEBNÚ ČASŤ, KTORÁ NIE JE DODÁVKOU I. ALUPLAST, S.R.O.!

STVS, sever

Rozmiesťovanie spojovacích detailov